

ARMADI **ARDECÒ** BATTENTE

ARMADI
BATTENTI

ARMADI ANTA BATTENTE

SCHEDA PRODOTTO

MODULI: i moduli a listino non sono comprensivi di fianchi e tramezze, i quali devono essere aggiunti per completare la composizione.

MANIGLIE: Nei moduli a due ante, l'anta SX viene fornita senza maniglia. Verificare la disponibilità di abbinamento tra anta e maniglia nelle specifiche riportate sulla sezione "tipologia ante battenti" (vedi da pag. 95).

COMPOSIZIONI: i prezzi degli armadi composti sono calcolati considerando i fianchi nella stessa finitura dell'anta. Per ottenere il prezzo dell'armadio con fianchi in finitura diversa sottrarre il prezzo dei fianchi nella finitura di serie e aggiungere il prezzo dei fianchi nella finitura desiderata oppure utilizzare le maggiorazioni di prezzo riportate a lato pagina.

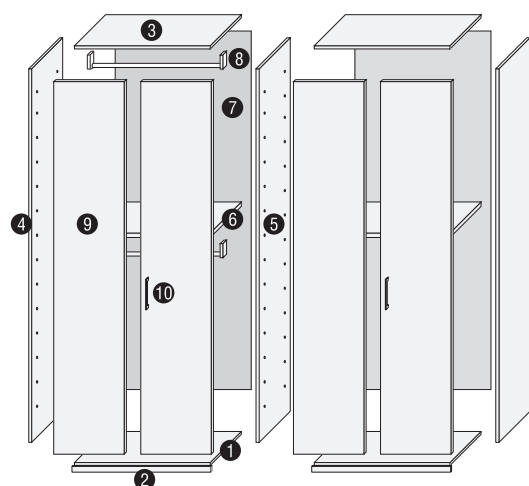

In tutte le colonne con doppia anta, l'anta Sx è dotata di battuta parapolvere. Le maniglie sono sempre opzionali. Nella colonna con doppia anta, la maniglia sull'anta Sx è facoltativa.

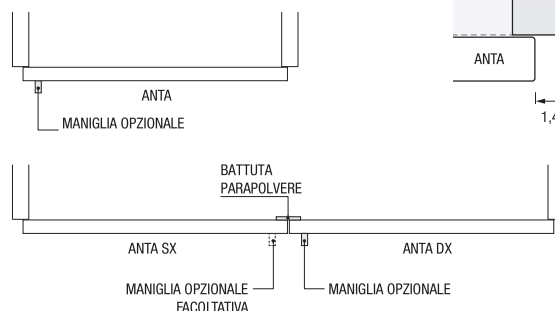

COMPONENTI	SPESS.	MATERIALI
1) Fondo	2,8 cm	Pannello in agglomerato di legno a basso contenuto di formaldeide, Nobilitato nelle finiture interne.
2) Zoccolo	1,8 cm. - H. 3,2 cm.	Pannello in agglomerato di legno a basso contenuto di formaldeide, Nobilitato nelle finiture interne.
3) Coperchio	2,8 cm	Pannello in agglomerato di legno a basso contenuto di formaldeide, Nobilitato nelle finiture interne.
4) Fianco esterno Dx-Sx	2,8 cm	Pannello in agglomerato di legno a basso contenuto di formaldeide, lato interno Nobilitato nelle finiture interne, lato esterno Nobilitato nei colori Struttura o Laccato (vedi pagine finiture).
5) Tramezza	2,8 cm	Pannello in agglomerato di legno a basso contenuto di formaldeide, Nobilitato nelle finiture interne.
6) Ripiani	2,8 cm	Pannello in agglomerato di legno a basso contenuto di formaldeide, Nobilitato nelle finiture interne.
7) Schiena	0,6 cm 1,2 cm (opzionale)	Pannello MDF, Nobilitato nelle finiture interne. Pannello in agglomerato di legno a basso contenuto di formaldeide, Nobilitato nelle finiture interne.
8) Appendiabiti		Tubolare in metallo in finitura Metal Grey
9) Anta		Vedere specifiche paragrafo "tipologia ante battenti"
10) Maniglie		Vedere specifiche paragrafo "maniglie"

Note

- I moduli proposti a listino sono completi di 1 ripiano e 2 tubi appendiabiti in ogni vano.
- Le spalle sono fornite di serie con una microforatura verticale con passo 3,2 cm per il posizionamento dei reggiripiani.
- Le spalle sono dotate di piedini regolabili. È fondamentale che il livellamento della scocca venga effettuato prima del montaggio delle ante.
- Gli schienali nei vani con larghezza 117,2 sono composti da 2 pannelli (L. 57,2+57,2) uniti da un profilo in metallo completo di reggiripiano.
- Zoccolo a vista nelle finiture Struttura. Si consiglia l'utilizzo del profilo coprizoccolo (vedi pag. 201).

Note per la sicurezza

Attenzione: l'apertura contemporanea di tutte le ante dell'armadio quando è completamente vuoto, può causarne il ribaltamento. SPAGNOL MOBILI S.r.l. consiglia il fissaggio al muro della scocca.

Montaggio in nicchia

Per il montaggio in nicchia si richiede un ulteriore spazio minimo di:
+ 2 cm in altezza
+ 4 cm in larghezza

ARMADI ANTA BATTENTE

DIMENSIONI E MODULARITÀ

LARGHEZZE e PROFONDITÀ

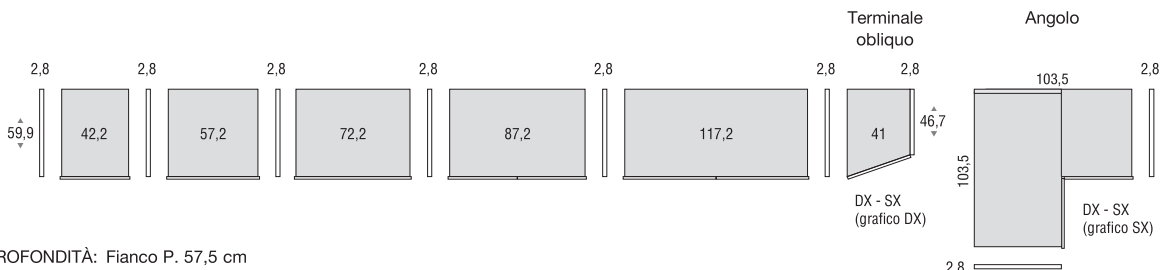

PROFONDITÀ: Fianco P. 57,5 cm
 Fianco + Anta (escluso maniglia) P. 59,9 cm
 Profondità interna netta P. 55,4 cm
 Profondità ripiano P. 52 cm

ARMADI
BATTENTI

ALTEZZE

Per le altezze reali aggiungere 0,6 cm per lo spessore dei piedini regolabili.

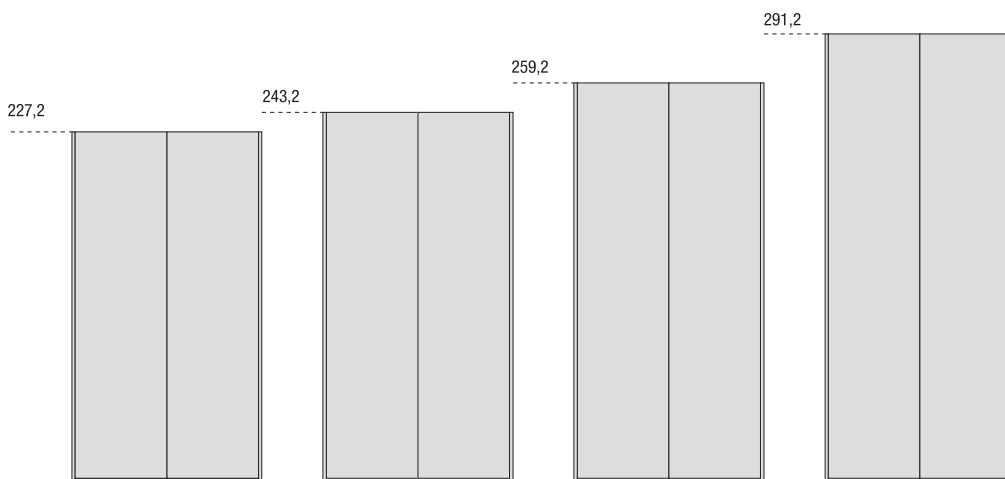

NOTA: per la disponibilità delle ante relative ad ogni altezza, vedi specifiche paragrafo "TIPOLOGIA ANTE BATTENTI"

MODULI PARTICOLARI

Il programma armadi Ardecò dispone di moduli particolari come colonne angolari, moduli ante a libro con apertura totale, moduli di passaggio e polifunzionali. I cassetti sono dotati di guide Quadro regolabili in metallo con chiusura rallentata, dalla portata di 30 Kg. Per la disponibilità delle ante e finiture, vedi specifiche nei relativi paragrafi.

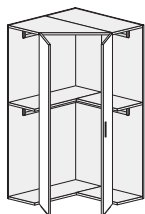

Vedi pag. 144

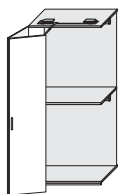

Vedi pag. 166

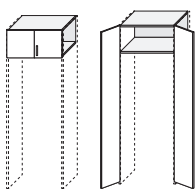

Vedi pag. 176

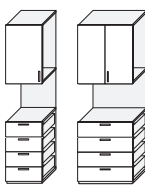

Vedi pag. 182

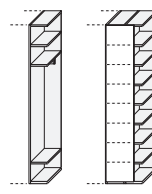

Vedi pag. 185



Vedi pag. 196

ARMADI ARDECÒ CABINE ANGOLARI

CABINE AD
ANGOLO

CABINE ARMADIO AD ANGOLO

SCHEDA PRODOTTO

CABINE: tutte le cabine vanno completate con fianchi esterni prof. 57,5 cm o tramezze prof. 55,3 cm. Le cabine tipo C1, C4 e C7 sono comprensive di un fianco esterno prof. 45,8 nella stessa finitura dell'anta. Le cabine tipo C1, C4 e C7 con anta Decor sono calcolate con fianco in finitura Laccato Opaco Liscio.

MANIGLIE: Nelle cabine con due ante battenti l'anta SX viene fornita senza maniglia. Nelle cabine con un'anta battente e un'anta soffietto, entrambe le ante vengono fornite complete di maniglia di serie. I prezzi dei moduli con anta AXEL sono comprensivi di maniglia di serie (vedi pag. 18-21). Verificare la disponibilità di abbinamento tra anta e maniglia nelle specifiche riportate sulla sezione "tipologia ante battenti" (vedi pag. 95). Push-pull non disponibile.

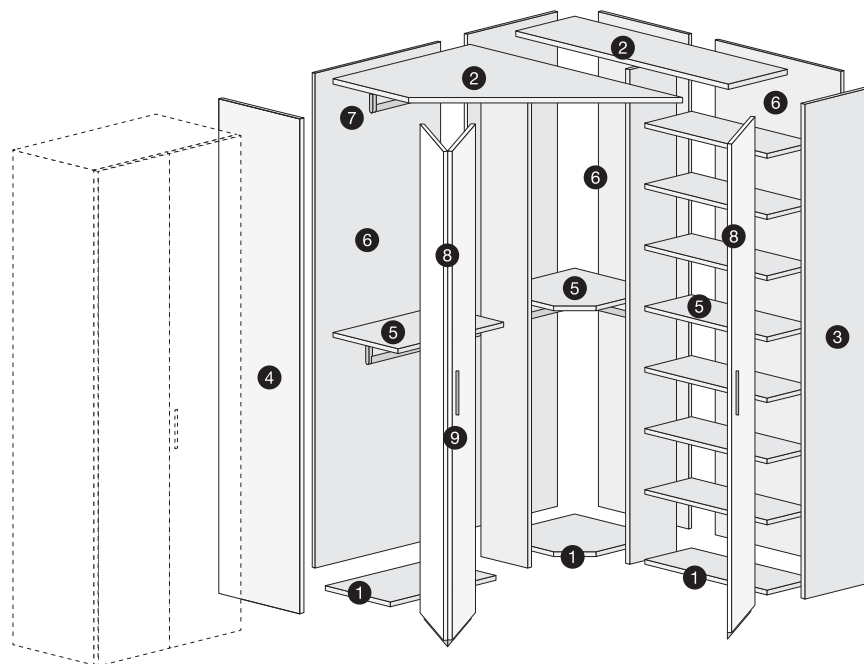

COMPONENTI	SPESS.	MATERIALI
1) Fondo	2,8 cm	Pannello in agglomerato di legno a basso contenuto di formaldeide, Nobilitato nelle finiture interne.
2) Coperchio	2,8 cm	Pannello in agglomerato di legno a basso contenuto di formaldeide, Nobilitato nelle finiture interne.
3) Fianco esterno Dx-Sx	2,8 cm	Pannello in agglomerato di legno a basso contenuto di formaldeide, lato interno Nobilitato nelle finiture interne, lato esterno Nobilitato nei colori Struttura o Laccato (vedi pagine finiture).
4) Tramezza o fianco esterno	2,8 cm	Pannello in agglomerato di legno a basso contenuto di formaldeide, Nobilitato nelle finiture interne.
5) Ripiani	2,8 cm	Pannello in agglomerato di legno a basso contenuto di formaldeide, Nobilitato nelle finiture interne.
6) Schiena	2,2 cm	Pannello in agglomerato di legno a basso contenuto di formaldeide, Nobilitato nelle finiture interne.
7) Appendiabiti		Tubolare in metallo in finitura Metal Grey
8) Anta		Vedere specifiche paragrafo "tipologia ante battenti"
9) Maniglie		Vedere specifiche paragrafo "maniglie"

Note

- I vani profondità 45,8 e 33 cm proposti a listino sono completi di 1 ripiano e 2 tubi appendiabiti. I vani profondità 30,7 cm proposti a listino sono completi di ripiani con passo 32 cm.
- Le spalle sono fornite di serie con una microforatura verticale con passo 3,2 cm per il posizionamento dei reggiripiani.
- Le spalle sono dotate di piedini regolabili. È fondamentale che il livellamento della scocca venga effettuato prima del montaggio delle ante.

Montaggio in nicchia

Per il montaggio in nicchia si richiede un ulteriore spazio minimo di:
 + 4 cm in altezza
 + 4 cm in larghezza

PROSPETTO CABINE ARMADIO AD ANGOLO

Tipo C1 L. 109,3 x 124,6

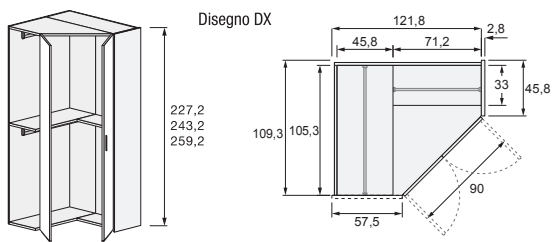

Tipo C2 L. 121,8 x 121,8

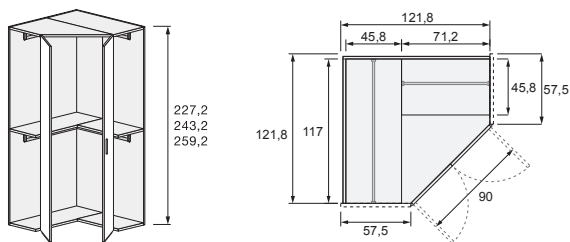

Tipo C3 L. 121,8 x 121,8

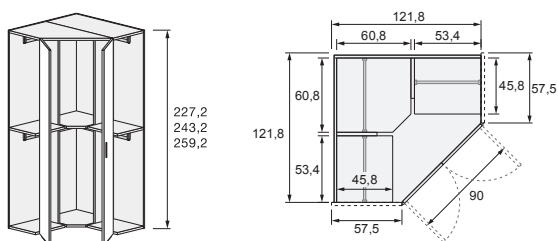

Tipo C4 L. 130,5 x 145,8

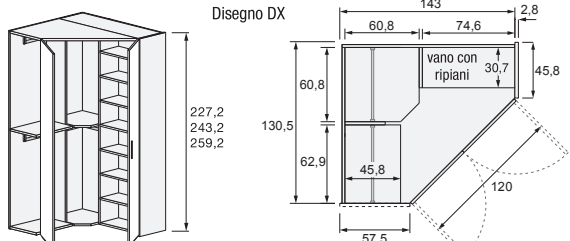

Tipo C5 L. 143 x 143

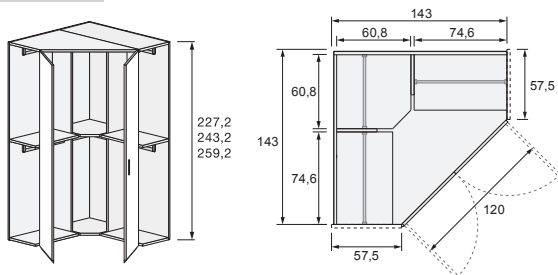

Tipo C6 L. 143 x 143

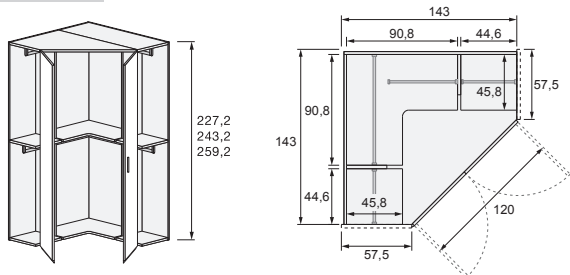

Tipo C7 L. 141,1 x 156,4

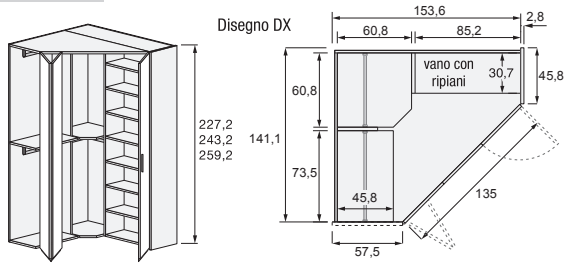

Tipo C8 L. 153,6 x 153,6

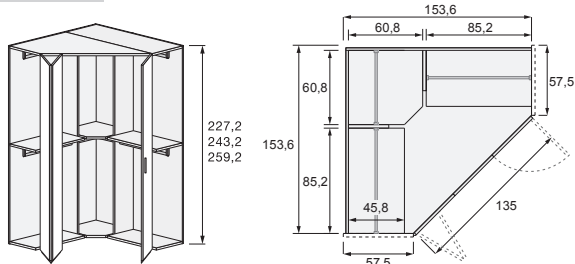

Tipo C9 L. 153,6 x 153,6

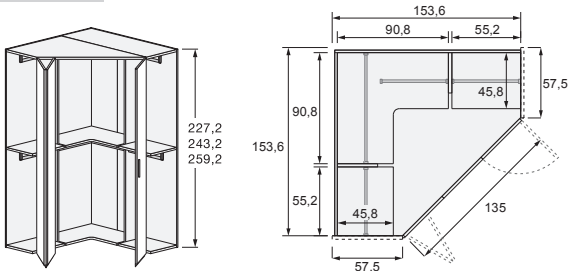

CABINE AD ANGOLO